



- 1/3" 4Megapixel CMOS
- 30 倍光學變焦，4.5mm~135mm
- 120db 寬動態功能(WDR) · 3D 專業降噪技術
- Max. 25/30fps@4M/1080P · 25/30/50/60fps@720P
- 紅外線投射距離 100M
- IP66 防水等級



**型號：DH-SD6C430IN-HC**

## 攝像機

攝像元件	1/3" CMOS
有效像素	2592(H)×1520(V) · 4 Megapixels
掃描系統	Progressive
電子快門速度	1/4s~1/30,000s
最低照度	彩色：0.05Lux@F1.6 · 0Lux@F1.6(IR ON)
信號雜訊比	高於 55dB
紅外線距離	100M
IR 開關控制	自動 / 手動
紅外線數量	6

## 鏡頭

焦距	4.5mm~135mm
光圈值	F1.6~F4.4
視野角度	H：60°~2.2°
光學變焦	30x
對焦模式	自動 / 手動
最短對焦距離	100mm~1000mm(近焦~遠焦)

## PTZ

水平範圍	0°~360°連續旋轉
水平控制速度	0.1°~160°/s
水平預設速度	240°/s
垂直範圍	-15°~90° · 自動翻轉 180°
垂直控制速度	0.1°~120°/s
垂直預設速度	200°/s
預設點	300 個預設點位置
PTZ 模式	5 巡跡、8 巡航、自動水平轉動、自動掃描
速度設定	支援人性化焦距調整 · 速度自動匹配功能
閒置動作	預設 / 掃描 / 巡視
協議	DH-SD、Pelco-P/D(自動識別)

## 影像

解析度	4M(2592×1520) · 1080P(1920×1080) · 720P(1280×720)
張數	25/30fps@4M/1080P · 25/30/50/60fps@720P
影像輸出	1 路 BNC HDCVI 輸出 or CVBS 輸出(切換)
日夜切換	自動 / 彩色 / 黑白
OSD 選單	支援
背光模式	背光補償 / 強光抑制 / 寬動態(120dB)
白平衡	Auto / ATW / Indoor / Outdoor / Manual
增益控制	自動 / 手動
雜訊抑制	2D/3D 降噪
數位放大	16x
翻轉	180°
影像遮蔽	最多 24 組區域

## 接口

影像	1 路
聲音	1 路輸入接口
RS485	1 組
警報	2 輸入/1 輸出

## 電源

電源供應	AC24V 3A(±10%)
電源功耗	13W · 23W(IR ON)

## 環境

工作環境	-40°C~+60°C · 濕度小於 95%
防水等級	IP66
防破壞等級	N/A

## 外觀

主體材質	金屬
尺寸	Φ205mm×336mm
重量	5kg

安裝示意圖

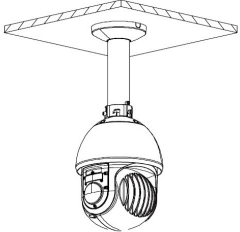
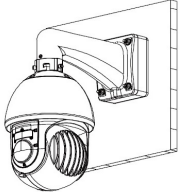
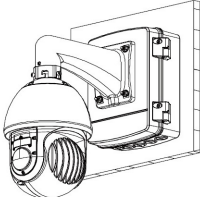
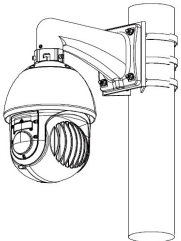
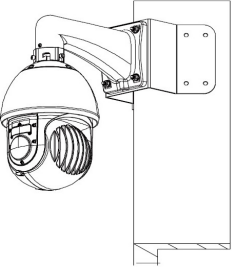
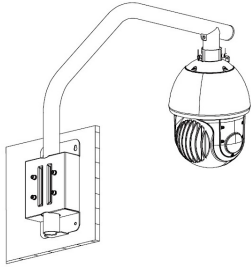
天花板安裝	接線盒安裝	電源盒安裝
PFA114+PFB300C	PFA114+PFB303W+PFA120	PFA114+PFB303W+PFA140
		
電線桿安裝	角落安裝	欄杆安裝
PFA114+PFB303W+PFA150	PFA114+PFB303W+PFA151	PFA114+PFB303S
		

尺寸

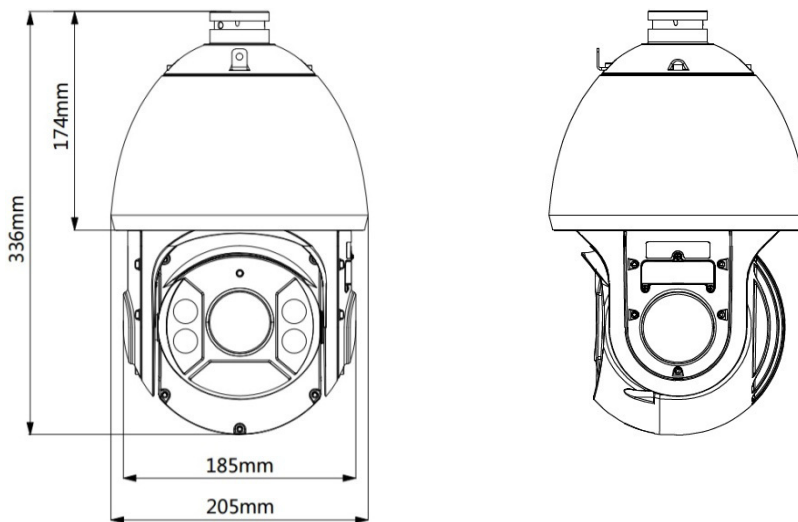

配件



64FB  
Wall Mount



AC24V/3A  
Power Supply

選購配件



PFA114  
Mount Adapter



PFB300C  
Ceiling Mount



PFB303W  
Wall Mount



PFA120  
Junction Box



PFA140  
Power box



PFA150  
Pole Mount



PFA112



PFA151  
Corner Mount



PFA113



PFB303S  
Parapet Mount