



- 1/2.8" 2Megapixel STARVIS™ CMOS
- 12 倍光學變焦，5.3mm~64mm
- 採用先進星光級技術，有效提升夜視效果
- Max. 25/30fps@1080P，25/30/50/60fps@720P
- 120db 寬動態功能(WDR)，3D 專業降噪技術
- 紅外線投射距離 100M，IP66 防水等級



**型號：DH-SD49212IN-HC**

攝像機	
攝像元件	1/2.8" STARVIS™ CMOS
有效像素	1920(H)×1080(V) · 2Megapixels
掃描系統	Progressive
電子快門速度	1/4s~1/300,00s
最低照度	彩色：0.005Lux@F1.6 · 0Lux@F1.6(IR ON)
信號雜訊比	高於 55dB
紅外線距離	100M
IR 開關控制	自動 / 手動
紅外線數量	6
鏡頭	
焦距	5.3mm~64mm
光圈值	F1.6~F3.0
視野角度	H：58.2°~4.8°
光學變焦	12x
對焦模式	自動 / 手動
最短對焦距離	100mm~1000mm(近焦~遠焦)
PTZ	
水平範圍	0°~360°連續旋轉
水平控制速度	0.1°~200°/s
水平預設速度	240°/s
垂直範圍	-15°~90° · 自動翻轉 180°
垂直控制速度	0.1°~120°/s
垂直預設速度	200°/s
預設點	300 個預設點位置
PTZ 模式	5 巡跡、8 巡航、自動水平轉動、自動掃描
速度設定	支援人性化焦距調整，速度自動匹配功能
閒置動作	預設 / 掃描 / 巡視
協議	DH-SD、Pelco-P/D(自動識別)

影像	
解析度	1080P(1920×1080) · 720P(1280×720)
張數	25/30fps@1080P · 25/30/50/60fps@720P
影像輸出	1 路 BNC HDCVI 輸出 or CVBS 輸出(切換)
日夜切換	自動(ICR) / 彩色 / 黑白
OSD 選單	支援
背光模式	背光補償 / 強光抑制 / 寬動態(120dB)
白平衡	Auto / ATW / Indoor / Outdoor / Manual
增益控制	自動 / 手動
雜訊抑制	2D/3D 降噪
數位放大	16x
翻轉	180°
影像遮蔽	最多 24 組區域
接口	
影像	1 路
聲音	1 路輸入接口
RS485	1 組
警報	2 輸入/1 輸出
電源	
電源供應	DC12V 3A
電源功耗	13W · 22W ( IR ON · 加熱器開 )
環境	
工作環境	-40°C~+70°C · 濕度小於 95%
防水等級	IP66
防破壞等級	N/A
外觀	
主體材質	金屬
尺寸	Φ160mm×295mm
重量	3kg

安裝示意圖

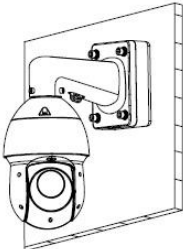
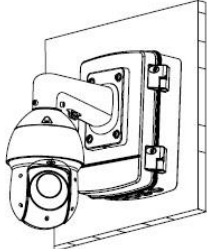
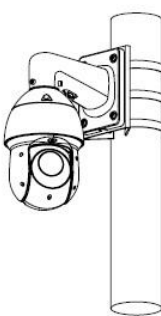
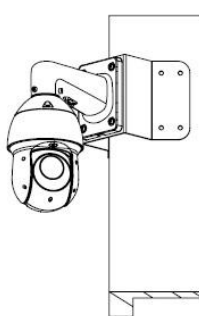
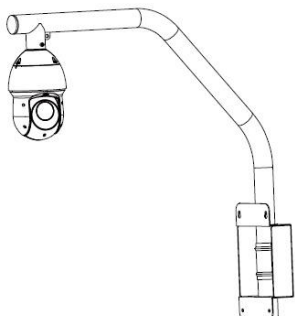
天花板安裝	接線盒安裝	電源盒安裝
PFA111+PFB300C	PFB305W+PFA120	PFB305W+PFA140
		
電線桿安裝	角落安裝	欄杆安裝
PFB305W+PFA150	PFB305W+PFA151	PFA111+PFB303S
		

配件



PFB305W  
Wall Mount



DC12V/3A  
Power Supply

尺寸

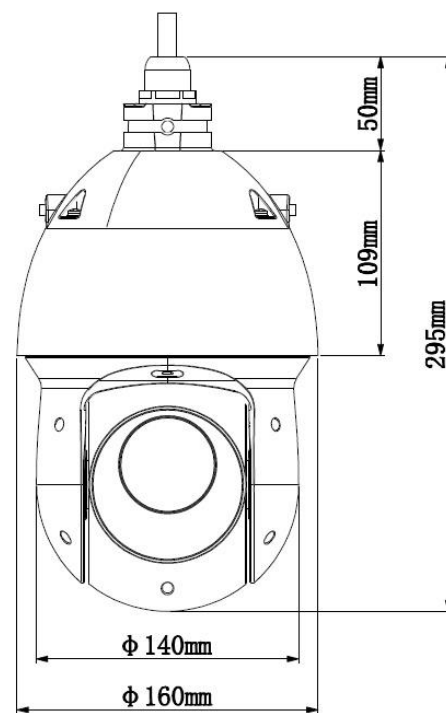

選購配件



PFA111  
Mount Adapter



PFB300C  
Ceiling Mount



PFA150  
Pole Mount



PFA140  
Power box



PFA120  
Junction Box



PFA151  
Corner Mount



PFB303S  
Parapet Mount