

## 4 倍 1080P HDCVI 快速球

DH-SD22204N-GC-LB



### 產品特色 Product Features

- 1/2.8" 2Megapixel STARVIS™CMOS
- 4 倍光學變焦
- 採用先進星光級技術
- 120dB 寬動態功能(WDR) · 3D 專業降噪技術
- 最高 25/30 fps @ 1080P · 25/30/50/60 fps @ 720P
- IP66 防水等級 · IK10 防護等級

### 產品尺寸 Product Size

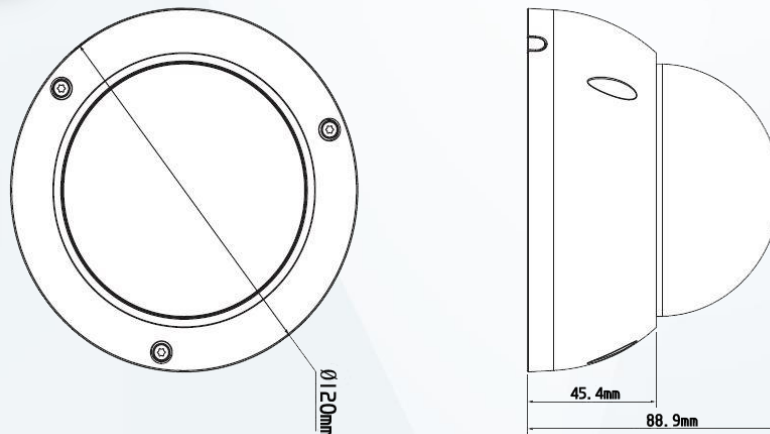

**型號：DH-SD22204N-GC-LB**
**攝像機**

攝像元件	1/2.8" STARVIS™ CMOS
有效像素	1920(H) x 1080(V) · 2MP
ROM/RAM	16MB/256MB
電子快門	1/3s~1/100000s
掃描系統	Progressive
最低照度	彩色: 0.05 Lux@F1.6 · 黑白: 0.005 Lux@F1.6

**鏡頭**

焦距	2.7mm~11mm			
光圈值	F1.6~F2.7			
視野角度	H: 112.5°~30° · V: 54.2°~19.9° · D: 122.3°~40.6°			
光學變焦	4 倍			
對焦控制	自動/半自動/手動			
近焦距	0.5m~1m			
光圈類型	固定光圈			
DORI 距離	偵測	觀察	辨識	確認
	120 m	48 m	24 m	12 m

**PTZ**

水平/垂直範圍	平移：0°~355° · 傾斜：0°~90°
手動控制速度	水平: 0.1°~100°/s · 垂直: 0.1°~60°/s
預設速度	水平: 100°/s · 垂直: 60°/s
預設點	300 個預設點位置
巡航	8(每個巡航最多 32 個預設點)
速度設定	支援
斷電記憶	支援
閒置動作	預設/巡視
協議	Pelco-P/D (自動識別)

**影像**

解析度	1080P (1920×1080) · 720P (1280×720) · D1 (704×576/704×480)
-----	--

張數	1080P (25/30 fps) · 720P (25/30/50/60 fps)
影像輸出	CVI · TVI · AHD · CVBS
日夜切換	支援
背光模式	支援
寬動態	120 dB
強光抑制	支援
白平衡	自動/室內/室外/跟踪/手動/鈉燈/自然/路燈
增益控制	自動/手動
雜訊抑制	2D/3D
電子除霧	支援
數位放大	16 倍
翻轉	0°/180°

**認證**

認證	CE · FCC · UL
----	---------------

**接口**

影像	1 路輸出
RS485	1 組

**電源**





電源供應	12V DC/1.5A±10%
電源功耗	5W · 6W(PTZ 開啟)

**環境**

工作溫度	-30°C ~ +60°C 濕度小於 95%
工作濕度	≤ 95%RH
防護等級	IP66 · IK10 · TVS 4000V 防雷 · 過電壓保護 · 瞬態電壓抑制器

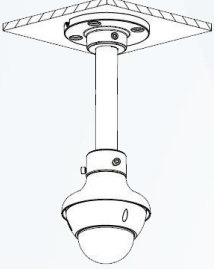
**外觀**

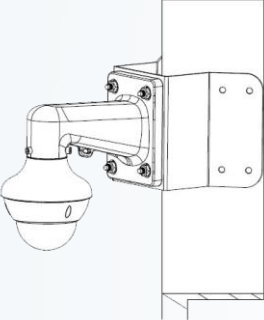
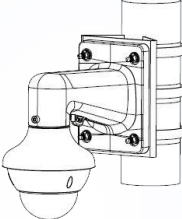
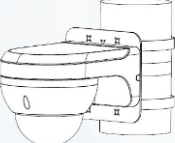
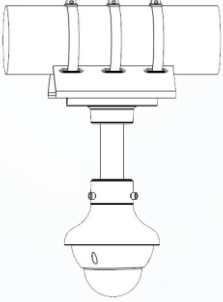
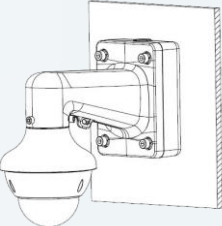
主體材質	金屬
尺寸	Φ122mm×89mm
重量	0.6kg

<p>垂吊支架安裝</p>	<p>垂吊支架安裝</p>
<p>PFA106+PFB220C</p>	
	
<p>角裝支架安裝</p>	<p>路燈(圓柱)支架安裝</p>
<p>PFA106+PFB305W+PFA151</p>	<p>PFA106+PFB305W+PFA150</p>
	
<p>路燈(圓柱)支架安裝</p>	<p>圓柱支架安裝(水平)</p>
<p>PFB203W+PFA152-E</p>	<p>PFA106+PFB220C+PFA150</p>
	
<p>壁掛式支架安裝</p>	<p>壁掛式支架安裝</p>
<p>PFA106+PFB305W+PFA120</p>	<p>PFB203W</p>
	

配件  
Accessories



DC12V/1.5A  
電源供應器



PFA106  
轉接座



PFA151  
角裝支架



PFA120  
接線盒



PFB305W  
快速球壁掛支架



PFB203W  
半球攝影機 L 型支架



PFB220C  
垂吊型支架



PFA150  
立柱支架



PFA152-E  
路燈(圓柱)支架