

200 萬 星光級 變焦紅外線半球型攝影機

DH-HAC-HDBW1230RN-Z



產品特色 Product Features



- 星光級 · 最大 30fps @ 1080P
- 可支援 HD 及 SD 輸出切換
- 2.7~12mm 電動鏡頭

- 紅外線最大距離可達 30M · 智能紅外線
- IP67 · IK10 · DC12V

產品尺寸 Product Size

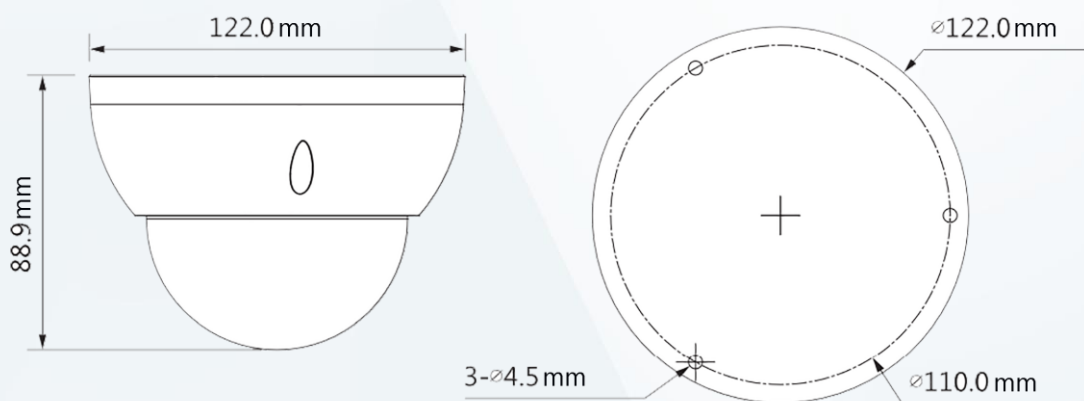

型號：DH-HAC-HDBW1230RN-Z

攝影機

攝像元件	1/2.8" CMOS
有效像素	2MP · 1920(H)×1080(V)
掃描系統	Progressive
電子快門速度	PAL : 1/25 ~ 1 / 100000s NTSC : 1/30 ~ 1 / 100000s
最低照度	0.005Lux / F1.8、30IRE · 0Lux IR 開啟
信號雜訊比	>65dB
紅外線距離	距離可達 30m
紅外線開/關	自動 / 手動
紅外線數量	2

鏡頭

鏡頭類型	電動鏡頭/固定光圈
安裝類型	Board-in
鏡頭選擇	2.7~12mm
最大光圈	F1.8
視野角度	H: 101.7°~32.3°
對焦控制	電動
自動對焦	N/A
近焦距	200mm

DORI 距離

		偵測	觀察	辨識	確認
DORI 距離	DORI	25px/m	63px/m	125px/m	250px/m
	W	47m	19m	9m	5m
	T	137m	55m	27m	14m

平移/傾斜/旋轉

範圍	平移：0°~355° · 傾斜：0°~75° · 旋轉：0°~355°
----	-------------------------------------

影像

解析度	1080P (1920×1080)
張數	25 / 30fps @ 1080P · 25 / 30 / 50 / 60fps @ 720P
影像輸出	1 路 BNC 高清影像輸出或 CVBS 輸出(可切換)
日夜切換	自動 (ICR) / 手動
OSD 語言	多國語言
背光模式	背光補償 / 強光抑制 / 寬動態
寬動態	DWDR
增益控制	自動
雜訊抑制	2D
白平衡	自動 / 手動
智能紅外線	自動 / 手動

認證

認證	CE、FCC、UL
----	-----------

接口

聲音	N / A
----	-------

電源

電源供應	12V DC±30%
電源功耗	6.7W (12V DC · 智能紅外線開)



環境

工作環境	-30°C ~ + 60°C · 濕度 < 90%
儲存環境	-30°C ~ + 60°C · 濕度 < 90%
防護等級	IP67 · IK10

外觀

主體材質	鋁合金
尺寸	Φ122mm×88.9mm
重量	0.44kg

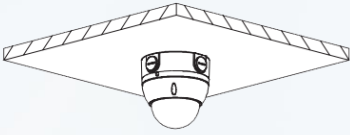
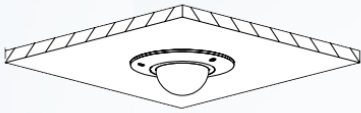
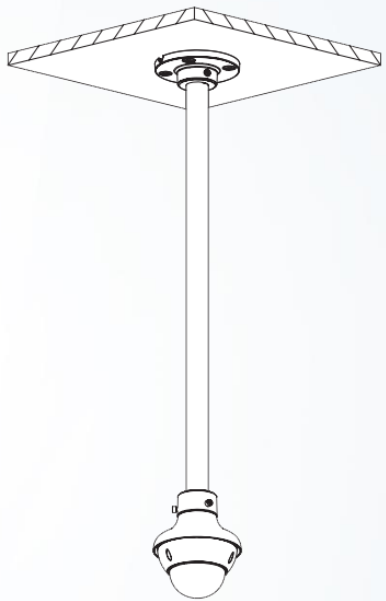
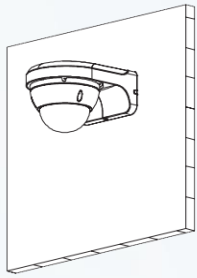
安裝示意圖
Installation diagram

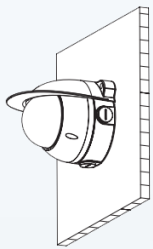
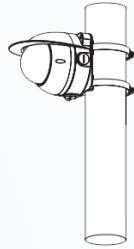
接線盒安裝	天花板安裝	天花板安裝
PFA137	PFB200C	PFA106+PFB220C
		
壁掛式安裝	桿架式安裝	
PFB203W	PFB203W + PFA152-E	
		
遮雨罩壁掛式安裝	遮雨罩桿架式安裝	
PFA137+PFA200W	PFA137+PFA200W+PFA152-E	
		

配件
Accessories



PFA137
接線盒



PFB200C
天花板
嵌入式支架



PFB203W
L 型支架



PFA152-E
路燈(圓柱)支架

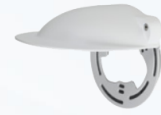

PFA200W
雨罩



PFA106
轉接座



PFB220C
懸吊支架



PFM800-E
絞線傳輸器



PFM800-4K
4K 絞線傳輸器



PFM800B-4K
4K 絞線傳輸器



PFM321
12V 1A



PFM320D-015
電源供應器



PFM300
12V 2A
電源供應器



PFM820
UTC 控制器